



LIFE

Life



ref. **1** Life 1 - Multifunktionsdusche mit 2 Schwenkteile / Kabina z panelem prysznicowym z 2 skrzydłami obrotowymi



ref. **3** Life 3 - Multifunktionskabine mit zwei Fixteilen und einer Schwenktür / Kabina z panelem prysznicowym z 2 elementami stałymi i drzwiami obrotowymi



ref. **2** Life 2 - Multifunktionskabine mit Fixteil und Schwenkelement / Kabina z panelem prysznicowym z elementem stałym i drzwiami obrotowymi

LIFE

# Life

Höhe Duschtrennung / Wysokość kabiny

**200 cm**

Gesamthöhe / wysokość całkowita

**215 cm**

Glas transparent / Szkło przezroczyste

**8 mm**

ref. **3** **Life 3** - Multifunktionskabine mit zwei Fixteilen und einer Schwenktür / Kabina z panelem prysznicowym z 2 elementami stałymi i drzwiami obrotowymi

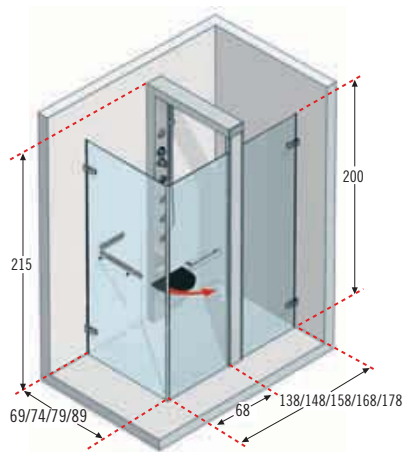

Umdrehbar / Możliwość odwrócenia



Technische Skizzen auf S. 88. / Rysunki techniczne, patrz str. 88.

Code/Kod: **LIFE8314070-1B**= **LIFE8314070-**+ **1**+ **B**

Zusammensetzung der Bestellnummer:

Przykład zamówienia - kod:

LIFE8314070-

**1****B**

Mass Wymiary (cm)	Einstiegsbreite Szerokość wejścia (cm)	FARBLICHT VERSION* WERSJA Z CHROMOTERAPIĄ*			EASY VERSION* WERSJA EASY*		
		Code / Kod	Glas / Szkło	Profilfarbe / Profii Preis / Cena	Code / Kod	Glas / Szkło	Profilfarbe / Profii Preis / Cena
			<b>1</b>	<b>B</b>		<b>1</b>	<b>B</b>
			ESG-Klar <i>Szkło przezroczyste</i>	Silber <i>Srebrny</i>		ESG-Klar <i>Szkło przezroczyste</i>	Silber <i>Srebrny</i>
138 x 69	67	LIFE8314070-			LIFE8314070-		
148 x 69	67	LIFE8315070-			LIFE8315070-		
158 x 69	67	LIFE8316070-			LIFE8316070-		
168 x 69	67	LIFE8317070-			LIFE8317070-		
178 x 69	67	LIFE8318070-			LIFE8318070-		
138 x 74	67	LIFE8314075-			LIFE8314075E-		
148 x 74	67	LIFE8315075-			LIFE8315075E-		
158 x 74	67	LIFE8316075-			LIFE8316075E-		
168 x 74	67	LIFE8317075-			LIFE8317075E-		
178 x 74	67	LIFE8318075-			LIFE8318075E-		
138 x 79	67	LIFE8314080-			LIFE8314080E-		
148 x 79	67	LIFE8315080-			LIFE8315080E-		
158 x 79	67	LIFE8316080-			LIFE8316080E-		
168 x 79	67	LIFE8317080-			LIFE8317080E-		
178 x 79	67	LIFE8318080-			LIFE8318080E-		
138 x 89	67	LIFE8314090-			LIFE8314090E-		
148 x 89	67	LIFE8315090-			LIFE8315090E-		
158 x 89	67	LIFE8316090-			LIFE8316090E-		
168 x 89	67	LIFE8317090-			LIFE8317090E-		
178 x 89	67	LIFE8318090-			LIFE8318090E-		

\*Technische Daten Farblicht Version S. 108 / *Szczegóły techniczne dla wersji z chromoterapią na stronie 108.*\*Technische Daten Version Easy: Kopfbrause, Handbrause, Sitz / *Wyposażenie wersji Easy: Natrysk, Słuchawka, Siedzisko.*

Ausstattung der Version Chromolight / Wyposażenie wersji z chromoterapią



Seifenschale,  
Elektr. Bedienpaneel  
*Mydelniczka,  
Panel elektroniczny*



Thermostatmischer  
4 Funktionen  
*Bateria termostatyczna  
4 funkcje*

Griff  
*Uchwyt ze stali  
nierdzewnej*

Schwallbrause / Kaskada



Kopfbrause, Ø 12 cm, Farblicht  
*Deszczownica Ø 12 cm,  
Chromoterapia*



Handbrause  
*Śluchawka*

Befestigungselement aus Edelstahl  
*Drażek ze stali nierdzewnej*

Düsen für vertikale  
Rückenmassage  
*Hydromasaż pionowy*

Sitz einklappbar  
*Siedzisko składane*



Glas transparent  
*Szkoło przezroczyste*



Silber  
*Srebrny*

# Technische Skizzen / Rysunki techniczne

## ref. 1 Life 1 - Multifunktionsdusche mit 2 Schwenkteilen / Kabina z panelem prysznicowym z 2 skrzydlami obrotowymi

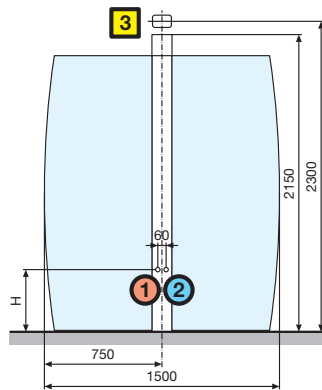

$400 \leq H \leq 500$

LIFE8115070-1B LIFE8115080-1B  
LIFE8115075-1B LIFE8115090-1B

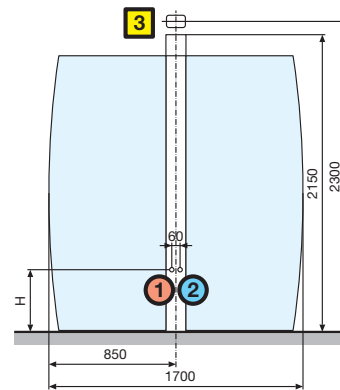

$400 \leq H \leq 500$

LIFE8117070-1B LIFE8117080-1B  
LIFE8117075-1B LIFE8117090-1B

## ref. 2 Life 2 - Multifunktionskabine mit Fixteil und Schwenkelement / Kabina z panelem prysznicowym z elementem stałym i drzwiami obrotowymi

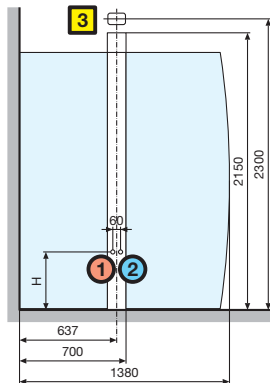

$400 \leq H \leq 500$

LIFE8214070-1B LIFE8214080-1B  
LIFE8214075-1B LIFE8214090-1B

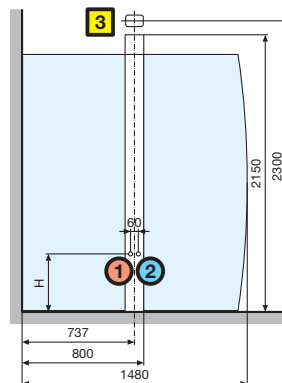

$400 \leq H \leq 500$

LIFE8215070-1B LIFE8215080-1B  
LIFE8215075-1B LIFE8215090-1B

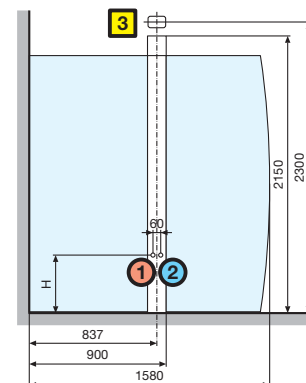

$400 \leq H \leq 500$

LIFE8216070-1B LIFE8216080-1B  
LIFE8216075-1B LIFE8216090-1B

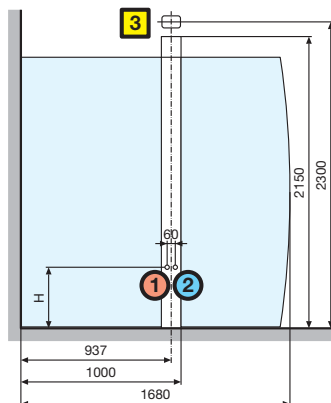

$400 \leq H \leq 500$

LIFE8217070-1B LIFE8217080-1B  
LIFE8217075-1B LIFE8217090-1B

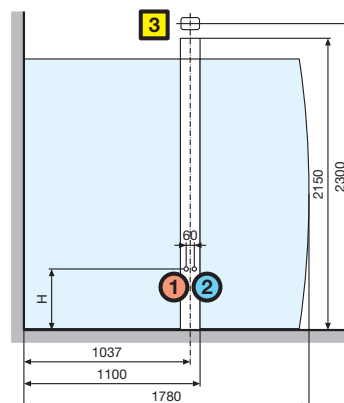

$400 \leq H \leq 500$

LIFE8218070-1B LIFE8218080-1B  
LIFE8218075-1B LIFE8218090-1B

ref. **3** Life 3 - Multifunktionskabine mit zwei Fixteilen und einer Schwenktür / Kabina z panelem prysznicowym z 2 elementami stałymi i drzwiami obrotowymi

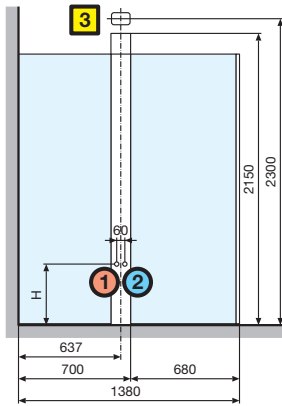

400 ≤ H ≤ 500

LIFE8314070-1B LIFE8314080-1B  
LIFE8314075-1B LIFE8314090-1B

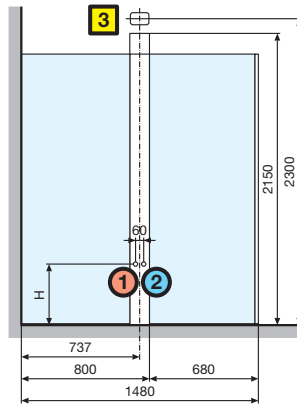

400 ≤ H ≤ 500

LIFE8315070-1B LIFE8315080-1B  
LIFE8315075-1B LIFE8315090-1B

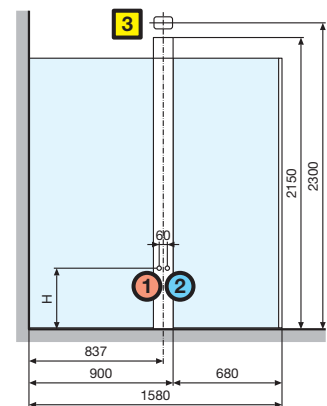

400 ≤ H ≤ 500

LIFE8316070-1B LIFE8316080-1B  
LIFE8316075-1B LIFE8316090-1B

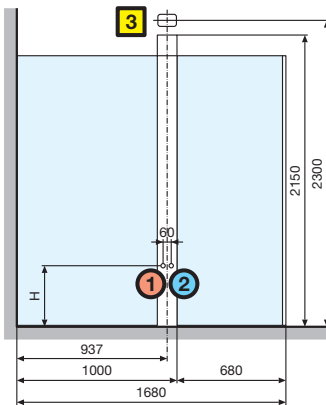

400 ≤ H ≤ 500

LIFE8317070-1B LIFE8317080-1B  
LIFE8317075-1B LIFE8317090-1B

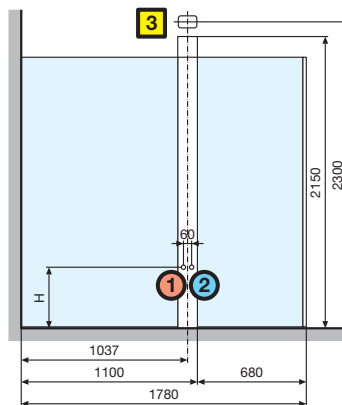

400 ≤ H ≤ 500

LIFE8318070-1B LIFE8318080-1B  
LIFE8318075-1B LIFE8318090-1B

- 1** Warmwasseranschluss.  
*Podłączenie hydrauliczne ciepłej wody - armatura.*
- 2** Kaltwasseranschluss.  
*Podłączenie hydrauliczne zimnej wody - armatura.*
- 3** Elektrische Anschlüsse.  
*Podłączenie elektryczne.*

#### TECHNISCHE EIGENSCHAFTEN

- Optimaler dynamischer Druck 2÷5 bar
- Warmwasseranschluss 1/2"
- Kaltwasseranschluss 1/2"

#### ELEKTRISCHE ANSCHLUSSWERTE

- Spannung 230 V
- Frequenz 50 Hz
- Max. Leistungsaufnahme: 40 W

#### OPIS HYDRAULICZNY

- *Optymalne ciśnienie dynamiczne 2-5 bar*
- *Podłączenie ciepłej wody 1/2"*
- *Podłączenie zimnej wody 1/2"*

#### WYMAGANIA ELEKTRYCZNE

- *Napięcie 230 V*
- *Częstotliwość 50 Hz*
- *Maksymalny pobór mocy: 40 W*

Vor der elektrischen Anlage der Multifunktionskabine muss ein 30mA Differentialschalter mit allpoliger Schaltereinheit eingebaut werden, mit einer Mindestöffnung der Kontakte von mindestens 3 mm.

*Zainstalować przed montażem wyłącznik różnicowy 30 mA zaopatrzony w wyłącznik dwubiegunowy z minimalnym otwarciem kontaktów 3 mm.*

