



KUADRA

Kuadra



ref. **7** **Kuadra G** Drehtür / Drzwi obrotowe + ref. **8** **Kuadra F** - Seitenwand / Ścianka boczna



KUADRA

ref. **1** Kuadra R - Runddusche mit 2 Schiebeteilen + 2 Festteilen / Kabina półokrągła z 2 ściankami stałymi i 2 skrzydłami przesuwными



ref. **5** Kuadra G+1F IN FLUCHT/DO WNEKI Drehtür mit 1 Festteil in Flucht / Drzwi obrotowe z 1 ścianką stałą + ref. **8** Kuadra F - Seitenwand / Ścianka boczna



ref. **2** Kuadra A - Eckeinstieg / Kabina prysznicowa narożna



ref. **6** Kuadra G+2F IN FLUCHT/DO WNIĘKI - Drehtür mit 2 Festteilen in Flucht / Drzwi obrotowe z 2 ściankami stałymi + ref. **8** Kuadra F - Seitenwand / Ścianka boczna



KUADRA

ref. **4** **Kuadra 2A** - Doppelte Schiebetür (mit 2 Festteilen) / Podwójne drzwi przesuwne + ref. **8** **Kuadra F** - Seitenwand / Ścianka boczna

Kuadra

Höhe Duschtrennung / Wysokość kabiny

200 cm

Glas transparent / Szkło przezroczyste

8 mm

ref. 5 **Kuadra G+1F IN FLUCHT/DO WNEKI** - Drehtür mit 1 Festteil in Flucht / Drzwi obrotowe z 1 ścianką stałą

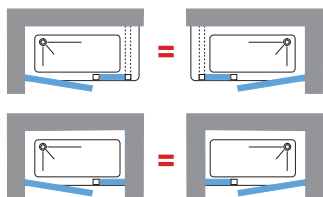
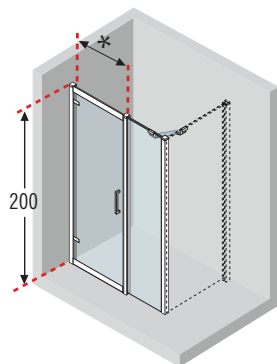

Umdrehbar / Możliwość odwrócenia





Stabilisationsstange im Lieferumfang
Drażek stabilizujący na wyposażeniu



Weiterführende Informationen für eine GENAUE Auswahl Ihres Modells finden Sie ab S. 53.

Więcej informacji ułatwiających PRECYZYJNY wybór Państwa modelu znajduje się na str. 53.

Wie Sie richtig messen S. 52. / Jak należy wykonać pomiar, patrz str. 52

OLYMPIC PLUS	cm	Randhöhe / Wysokość krawędzi 11,5 cm	Randhöhe / Wysokość krawędzi 4,5 cm	Weiß/Biały + cod. 30	Schwarz/Czarny + cod. 28
	120 x 70	OL1207011-	OL120704-		
	120 x 80	OL8012011-	OL801204-		
	140 x 70	OL1407011-	OL140704-		
	140 x 75	OL1407511-	OL140754-		
	140 x 80	OL1408011-	OL140804-		
	140 x 90	OL1409011-	OL140904-		

OLYMPIC	cm	Randhöhe / Wysokość krawędzi 11,5 cm	Randhöhe / Wysokość krawędzi 4,5 cm	Preis Cena
	100 x 80	OL1008011-30	OL100804-30	
	100 x 100	OL10011-30	OL1004-30	

cm	Randhöhe / Wysokość krawędzi 11,5 cm	Randhöhe / Wysokość krawędzi 4,5 cm	Weiß/Biały + cod. 30	Schwarz/Czarny + cod. 28
150 x 75	OL1507511-	OL150754-		
160 x 70	OL1607011-	OL160704-		
160 x 75	OL1607511-	OL160754-		
160 x 80	OL1608011-	OL160804-		
160 x 90	OL1609011-	OL160904-		

Zusammensetzung der Bestellnummer: / Przykład zamówienia - kod:

OL1207011-30 = **OL1207011-** + **30**

ref. 6 **Kuadra G+2F IN FLUCHT/DO WNEKI** - Drehtür mit 2 Festteilen in Flucht / Drzwi obrotowe z 2 ściankami stałymi

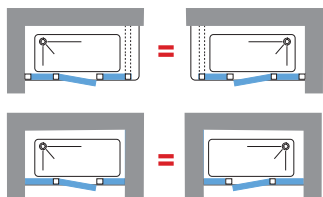
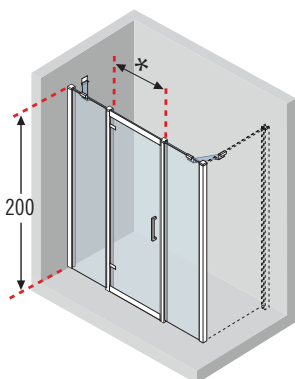

Umdrehbar / Możliwość odwrócenia





Stabilisationsstange im Lieferumfang
Drażek stabilizujący na wyposażeniu



Weiterführende Informationen für eine GENAUE Auswahl Ihres Modells finden Sie ab S. 54.

Więcej informacji ułatwiających PRECYZYJNY wybór Państwa modelu znajduje się na str. 54.

Wie Sie richtig messen S. 52. / Jak należy wykonać pomiar, patrz str. 52

OLYMPIC PLUS	cm	Randhöhe / Wysokość krawędzi 11,5 cm	Randhöhe / Wysokość krawędzi 4,5 cm	Weiß/Biały + cod. 30	Schwarz/Czarny + cod. 28
	140 x 70	OL1407011-	OL140704-		
	140 x 75	OL1407511-	OL140754-		
	140 x 80	OL1408011-	OL140804-		
	140 x 90	OL1409011-	OL140904-		
	150 x 75	OL1507511-	OL150754-		
	160 x 70	OL1607011-	OL160704-		
	160 x 75	OL1607511-	OL160754-		

cm	Randhöhe / Wysokość krawędzi 11,5 cm	Randhöhe / Wysokość krawędzi 4,5 cm	Weiß/Biały + cod. 30	Schwarz/Czarny + cod. 28
160 x 80	OL1608011-	OL160804-		
160 x 90	OL1609011-	OL160904-		
170 x 70	OL1707011-	OL170704-		
170 x 75	OL1707511-	OL170754-		
170 x 80	OL1708011-	OL170804-		
170 x 90	OL1709011-	OL170904-		
180 x 75	OL1807511-	OL180754-		



Zusammensetzung der Bestellnummer:
Przykład zamówienia - kod:



OL1407011-30 = **OL1407011-** + **30**

Novellini Duschkabinnen S. / Pasujące brodziki, patrz str. 376.

Informationen über die Kombinierbarkeit mit anderen Duschkabinnen ab S. / Informacje na temat łączenia z innymi brodzikami, str. 390.

Code/Kod: KUADGF96-1K	=	KUADGF96-	+	1	+	K
Zusammensetzung der Bestellnummer: Przykład zamówienia - kod:		KUAD2P96-		1	51	K

Mass Wymiary (cm) **	Einstiegsbreite Szerokość wejścia (cm)	Schwenkbereich der Tür nach außen Wymiar skrzydła kabiny po otwarciu na zewnątrz	Code Kod	Wahl des Glastyps Rodzaje szkła		Wahl der Profilfarbe Rodzaje profili
				1	51	K
		*		ESG-Klar <i>Szkl. o przezroczyste</i>	Ravenna Dekor	Chrom
96 ↔ 102	50	51	KUADGF96-			<input type="checkbox"/>
102 ↔ 108	56	57	KUADGF102-			<input type="checkbox"/>
108 ↔ 114	56	57	KUADGF108-			<input type="checkbox"/>
114 ↔ 120	62	63	KUADGF114-			<input type="checkbox"/>
120 ↔ 126	62	63	KUADGF120-			<input type="checkbox"/>
126 ↔ 132	68	69	KUADGF126-			<input type="checkbox"/>
132 ↔ 138	68	69	KUADGF132-			<input type="checkbox"/>
138 ↔ 144	74	75	KUADGF138-			<input type="checkbox"/>
144 ↔ 150	74	75	KUADGF144-			<input type="checkbox"/>
150 ↔ 156	74	75	KUADGF150-			<input type="checkbox"/>
156 ↔ 162	74	75	KUADGF156-	<input type="checkbox"/>		

Mass Wymiary (cm) **	Einstiegsbreite Szerokość wejścia (cm)	Schwenkbereich der Tür nach außen Wymiar skrzydła kabiny po otwarciu na zewnątrz	Code Kod	Wahl des Glastyps Rodzaje szkła		Wahl der Profilfarbe Rodzaje profili
				1	51	K
		*		ESG-Klar <i>Szkl. o przezroczyste</i>	Ravenna Dekor	Chrom
144 ↔ 150	62	63	KUADG2F144-			<input type="checkbox"/>
150 ↔ 156	62	63	KUADG2F150-			<input type="checkbox"/>
156 ↔ 162	62	63	KUADG2F156-			<input type="checkbox"/>
162 ↔ 168	68	69	KUADG2F162-			<input type="checkbox"/>
168 ↔ 174	68	69	KUADG2F168-			<input type="checkbox"/>
174 ↔ 180	68	69	KUADG2F174-			<input type="checkbox"/>

** Die Maße beziehen sich auf den Abstand zwischen Wand und Aussenkante Duschbecken und müssen den effektiven Maßen der Duschkabine entsprechen.

** Wymiary wskazują odległość od ściany do zewnętrznego brzegu brodzika prysznic i odpowiadają rzeczywistej przestrzeni zajmowanej przezabinę

Technische Daten / *Dane techniczne*

Glas Szkło



ESG-Klar
Szkło przezroczyste



Ravenna Dekor

Profilfarben *Kolory Profili*



Chrom

Griffe *Uchwyty*



Griff Chrom
Chromowe uchwyty

Beschichtungen *Technologia*



ANTIKALKBESCHICHTUNG

Kalkbildungshemmende und antibakterielle Beschichtung für pflegeleichte Reinigung und lange Haltbarkeit.

POWŁOKA ANTIKALK

Zawsze błyszczące i łatwe w pielęgnacji szkło. Działanie hamujące rozwój kamienia i bakterii.



CHROM

Null Emission Produktionsprozess, 100% umweltfreundlich.

Kalkabweisend, antibakteriell, ökologischer Dauerglanz.

TECHNOLOGIA PROFILE CHROM

Zintegrowany proces produkcji bez zanieczyszczeń w 100% przyjazny dla środowiska.

Chrom o długotrwałym i pięknym połysku bez kamienia i bakterii.

Wie Sie richtig messen / *Jak należy wykonać pomiar*

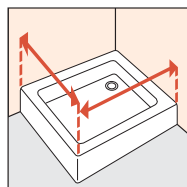
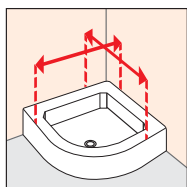

Die Maße von der Wand bis zum äußeren Rand der Duschwanne angeben.

Pomiar należy wykonać od ściany do zewnętrznej części brodzika.

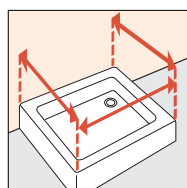

Technische Sizen / Schemat wymiarów zajmowanej powierzchni

ref. 2 Kuadra A Eckeinstieg

Kabina prysznicowa narożna

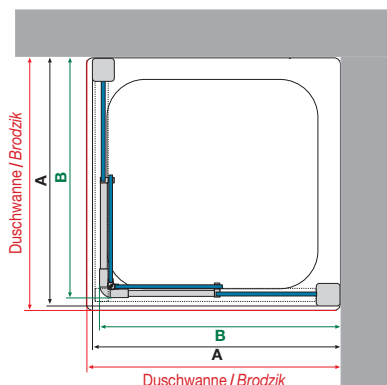

Code Kod	Außenmaß Duschwanne Wymiary wewnętrzne brodzika	A	B
KUADA69L	69 ↔ 72	68 ↔ 71	66,5 ↔ 69,5
KUADA72L	72 ↔ 75	71 ↔ 74	69,5 ↔ 72,5
KUADA75L	75 ↔ 78	74 ↔ 77	72,5 ↔ 75,5
KUADA78L	78 ↔ 81	77 ↔ 80	75,5 ↔ 78,5
KUADA81L	81 ↔ 84	80 ↔ 83	78,5 ↔ 81,5
KUADA84L	84 ↔ 87	83 ↔ 86	81,5 ↔ 84,5
KUADA87L	87 ↔ 90	86 ↔ 89	84,5 ↔ 87,5
KUADA90L	90 ↔ 93	89 ↔ 92	87,5 ↔ 90,5
KUADA93L	93 ↔ 96	92 ↔ 95	90,5 ↔ 93,5
KUADA96L	96 ↔ 99	95 ↔ 98	93,5 ↔ 96,5
KUADA99L	99 ↔ 102	98 ↔ 101	96,5 ↔ 99,5
KUADA102L	102 ↔ 105	101 ↔ 104	99,5 ↔ 102,5
KUADA105L	105 ↔ 108	104 ↔ 107	102,5 ↔ 105,5
KUADA108L	108 ↔ 111	107 ↔ 110	105,5 ↔ 108,5
KUADA111L	111 ↔ 114	110 ↔ 113	108,5 ↔ 111,5
KUADA114L	114 ↔ 117	113 ↔ 116	111,5 ↔ 114,5
KUADA117L	117 ↔ 120	116 ↔ 119	114,5 ↔ 117,5
KUADA120L	120 ↔ 123	119 ↔ 122	117,5 ↔ 120,5

ref. 1 Kuadra R Runddusche mit 2 Schiebeteilen + 2 Festteilen

Kabina półokrągła z 2 ściankami stałymi i 2 skrzydłami przesuwnymi

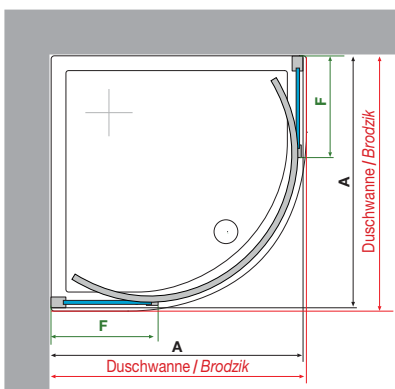

Code Kod	Außenmaß Duschwanne Wymiary wewnętrzne brodzika	F	A
KUAD	88,5 ↔ 91,5	36 ↔ 39	87,5 ↔ 90,5
KUAD	98,5 ↔ 101,5	46 ↔ 49	97,5 ↔ 100,5

ref. 5 Kuadra G+1F Drehtür mit 1 Festteil in Flucht

Drzwi obrotowe z 1 ścianką stałą

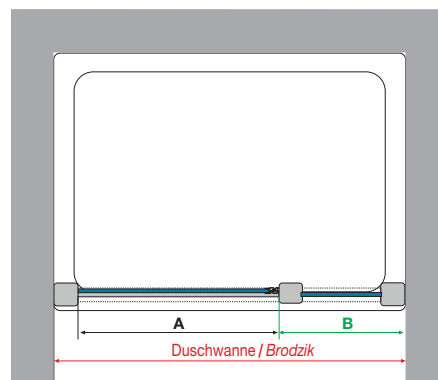

Code Kod	Außenmaß Duschwanne Wymiary wewnętrzne brodzika	A	B
KUADGF96-	96 ↔ 102	50	36 ↔ 39
KUADGF102-	102 ↔ 108	56	36 ↔ 39
KUADGF108-	108 ↔ 114	56	42 ↔ 45
KUADGF114-	114 ↔ 120	62	42 ↔ 45
KUADGF120-	120 ↔ 126	62	48 ↔ 51
KUADGF126-	126 ↔ 132	68	48 ↔ 51
KUADGF132-	132 ↔ 138	68	54 ↔ 57
KUADGF138-	138 ↔ 144	74	54 ↔ 57
KUADGF144-	144 ↔ 150	74	60 ↔ 63
KUADGF150-	150 ↔ 156	74	66 ↔ 69
KUADGF156-	156 ↔ 162	80	66 ↔ 69

ref. 8 Kuadra F Seitenwand / Ścianka boczna

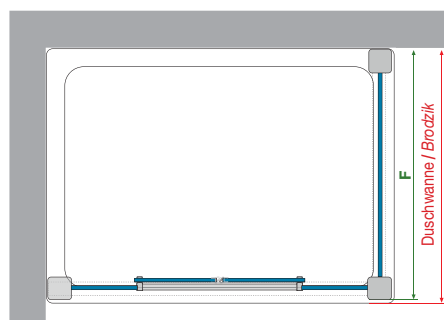

Code Kod	Außenmaß Duschwanne Wymiary wewnętrzne brodzika	F
KUADF66	66 ↔ 69	65 ↔ 68
KUADF69	69 ↔ 72	68 ↔ 71
KUADF72	72 ↔ 75	71 ↔ 74
KUADF75	75 ↔ 78	74 ↔ 77
KUADF78	78 ↔ 81	77 ↔ 80
KUADF81	81 ↔ 84	80 ↔ 83
KUADF84	84 ↔ 87	83 ↔ 86
KUADF87	87 ↔ 90	86 ↔ 89
KUADF90	90 ↔ 93	89 ↔ 92
KUADF93	93 ↔ 96	93 ↔ 95
KUADF96	96 ↔ 99	95 ↔ 98
KUADF99	99 ↔ 102	98 ↔ 101

KUADRA

Technische Sizen / Schemat wymiarów zajmowanej powierzchni

ref. **6** **Kuadra G+2F** Drehtür mit 2 Festteilen in Flucht
Drzwi obrotowe z 2 ściankami stałymi

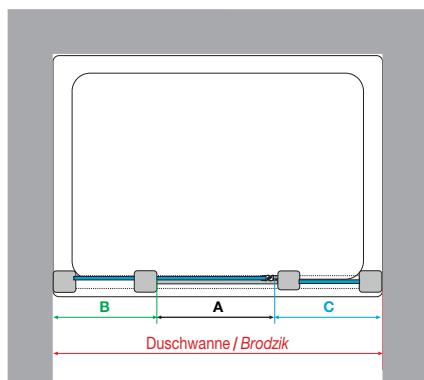

Code Kod	Außenmaß Duschwanne Wymiary wewnętrzne brodzika	B	A	C
KUADG2F144-	144 ↔ 150	42 ↔ 45	62	39 ↔ 42
KUADG2F150-	150 ↔ 156	45 ↔ 48	62	42 ↔ 45
KUADG2F156-	156 ↔ 162	48 ↔ 51	62	45 ↔ 48
KUADG2F162-	162 ↔ 168	51 ↔ 54	68	48 ↔ 51
KUADG2F168-	168 ↔ 174	54 ↔ 57	68	51 ↔ 54
KUADG2F174-	174 ↔ 180	57 ↔ 60	68	54 ↔ 57

ref. **4** **Kuadra 2A** Doppelte Schiebetür (mit 2 Festteilen)
Podwójne drzwi przesuwne

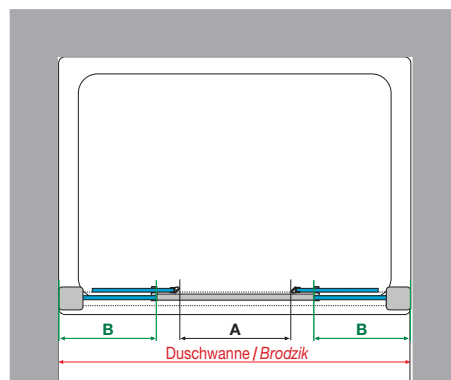

Code Kod	Außenmaß Duschwanne Wymiary wewnętrzne brodzika	B	A
KUAD2A114-	114 ↔ 120	28,5 ↔ 31,5	40
KUAD2A120-	120 ↔ 126	30 ↔ 33	43
KUAD2A126-	126 ↔ 132	31,5 ↔ 34,5	46
KUAD2A132-	132 ↔ 138	33 ↔ 36	49
KUAD2A138-	138 ↔ 144	34,5 ↔ 37,5	52
KUAD2A144-	144 ↔ 150	36 ↔ 39	55
KUAD2A150-	150 ↔ 156	37,5 ↔ 40,5	58
KUAD2A156-	156 ↔ 162	39 ↔ 42	61
KUAD2A162-	162 ↔ 168	40,5 ↔ 43,5	64
KUAD2A168-	168 ↔ 174	42 ↔ 45	67
KUAD2A174-	174 ↔ 180	43,5 ↔ 46,5	70

ref. **3** **Kuadra 2P** Schiebetür (mit 1 Festteil)
Drzwi przesuwne

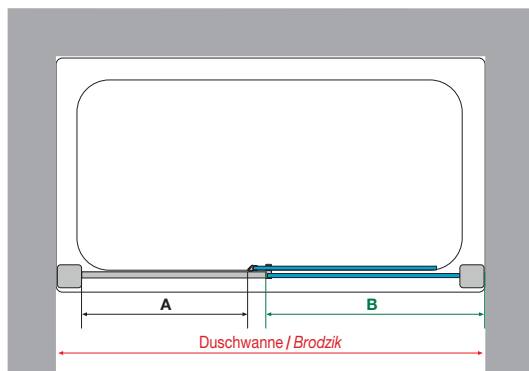

Code Kod	Außenmaß Duschwanne Wymiary wewnętrzne brodzika	A	B
KUAD2P96	96 ↔ 102	36	44,5 ↔ 47,5
KUAD2P102	102 ↔ 108	39	47,5 ↔ 50,5
KUAD2P108	108 ↔ 114	42	50,5 ↔ 53,5
KUAD2P114	114 ↔ 120	45	53,5 ↔ 56,5
KUAD2P120	120 ↔ 126	48	56,5 ↔ 59,5
KUAD2P126	126 ↔ 132	51	59,5 ↔ 62,5
KUAD2P132	132 ↔ 138	54	62,5 ↔ 65,5
KUAD2P138	138 ↔ 144	57	65,5 ↔ 68,5
KUAD2P144	144 ↔ 150	60	68,5 ↔ 71,5
KUAD2P150	150 ↔ 156	63	71,5 ↔ 74,5
KUAD2P156	156 ↔ 162	66	74,5 ↔ 77,5
KUAD2P162	162 ↔ 168	69	77,5 ↔ 80,5
KUAD2P168	168 ↔ 174	72	80,5 ↔ 83,5
KUAD2P174	174 ↔ 180	75	83,5 ↔ 86,5

ref. **7** **Kuadra G** Drehtür
Drzwi obrotowe

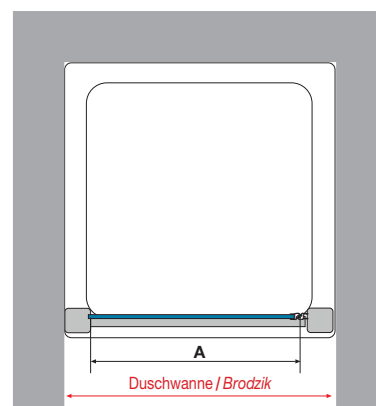

Code Kod	Außenmaß Duschwanne Wymiary wewnętrzne brodzika	A
KUADG66-	66 ↔ 72	50
KUADG72-	72 ↔ 78	56
KUADG76-	76 ↔ 82	60
KUADG78-	78 ↔ 84	62
KUADG84-	84 ↔ 90	68
KUADG90-	90 ↔ 96	74
KUADG96-	96 ↔ 102	80