

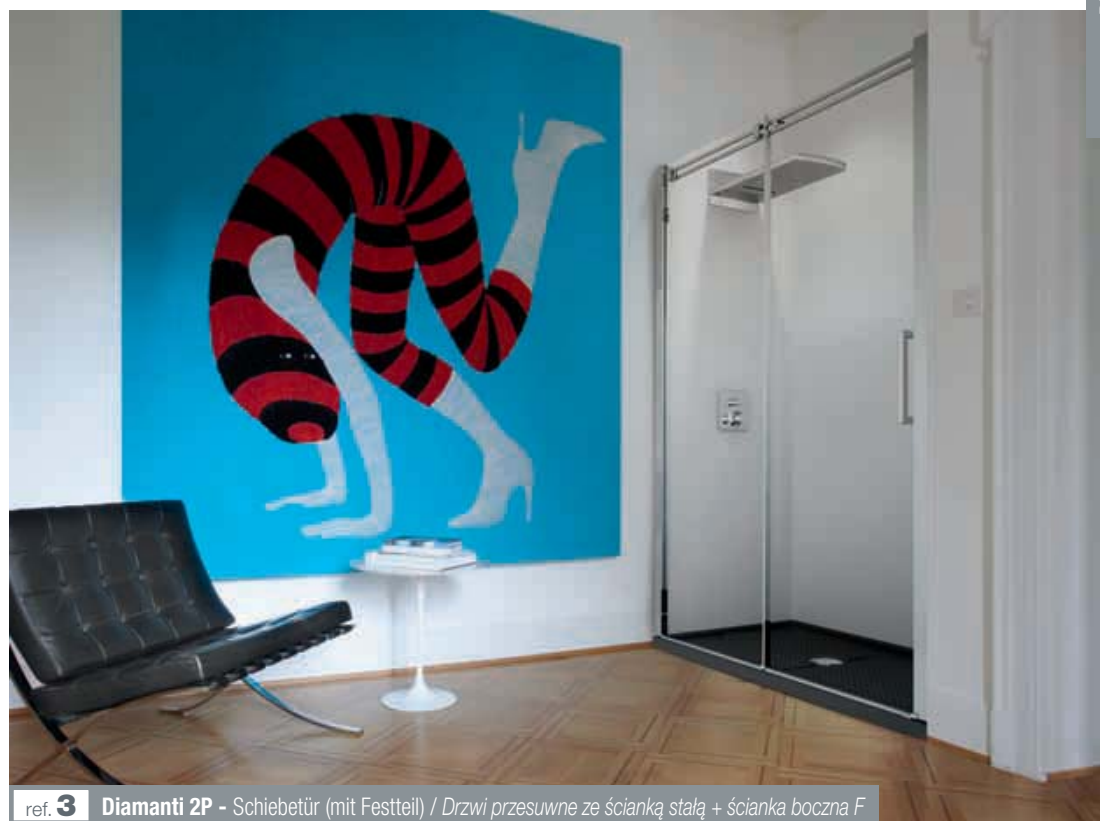

Diamanti



ref. **1** Diamanti A - Eckeinstieg / Kabina narožna



ref. **3** Diamanti 2P - Schiebetür (mit Festteil) / Drzwi przesuwne ze ścianką stałą + ścianka boczna F



ref. **4** Diamanti 2P+F - Schiebetür (mit Festteil) und Seitenwand / Drzwi przesuwne ze ścianką stałą + ścianka boczna F



ref. **5** **Diamanti 2A** - Doppelte Schiebetür mit 2 Festteilen für Nischeneinbau / *Podwójne drzwi przesuwne z 2 ściankami stałymi we wnęce*



Diamanti

Höhe Duschtrennung / Wysokość kabiny

200 cm

Glas transparent / Szkło przezroczyste

8 mm

ref. **1** **Diamanti A** - Eckeinstieg / Kabina kwadratowa

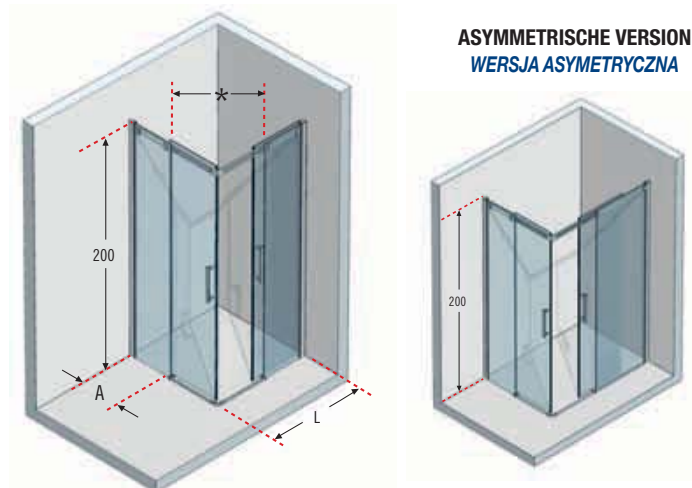

OLYMPIC	cm	Randhöhe Wysokość krawędzi 11,5 cm	Randhöhe Wysokość krawędzi 4,5 cm	Preis Cena
	80 x 80	OL8011-30	OL804-30	
	90 x 90	OL9011-30	OL904-30	
	100 x 100	OL10011-30	OL1004-30	
	100 x 80	OL1008011-30	OL100804-30	
	120 x 80	OL1208011-30	OL120804-30	

Novellini Duschwannen S. / Pasujące brodziki, patrz str. 378

Informationen über die Kombinierbarkeit mit anderen Duschwannen ab S. / Informacje na temat łączenia z innymi brodzikami, str. 390.

Weiterführende Informationen für eine GENAUE Auswahl Ihres Modells finden Sie ab S. 18.

Więcej informacji ułatwiających PRECYZYJNY wybór Państwa modelu znajduje się na str. 18.

Wie Sie richtig messen S. 18. / Jak należy wykonać pomiar, patrz str. 18.

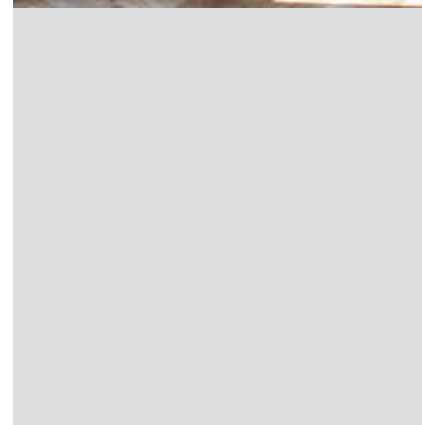

ref. **2** **Diamanti R** - Runddusche / Kabina narożna

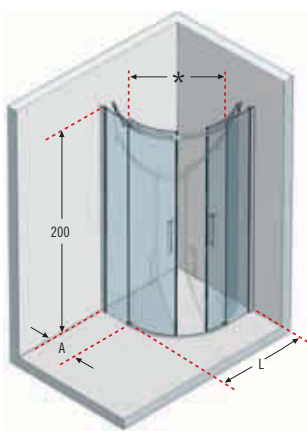

VICTORY A - B	cm	Randhöhe Wysokość krawędzi 11,5 cm	Randhöhe Wysokość krawędzi 4,5 cm	Preis Cena	Schürze Wysokość krawędzi 23 cm	Preis Cena
	80 x 80	VIA8011-30	VIA804-30		VIB80-30	
	90 x 90	VIA9011-30	VIA904-30		VIB90-30	
	100 x 100	VIA10011-30	VIA1004-30		VIB100-30	

Novellini Duschwannen S. / Możliwość łączenia z brodzikami Novellini, 378.

Informationen über die Kombinierbarkeit mit anderen Duschwannen ab S. / Informacje na temat łączenia z innymi brodzikami, strona 390.

Weiterführende Informationen für eine GENAUE Auswahl Ihres Modells finden Sie ab S. 19.

Więcej informacji ułatwiających PRECYZYJNY wybór Państwa modelu znajduje się na str. 19.

Wie Sie richtig messen S. 18. / Jak należy wykonać pomiar, str. 18.

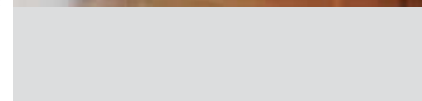

Diamanti

Höhe Duschtrennung



Wysokość kabiny

200 cm

Glas transparent

Szkle przezroczyste

8 mm

OLYMPIC PLUS	cm	Randhöhe Wysokość krawędzi 11,5 cm	Randhöhe Wysokość krawędzi 4,5 cm	Weiß/Biały + cod. 30	Schwarz/Czarny + cod. 28	cm	Randhöhe Wysokość krawędzi 11,5 cm	Randhöhe Wysokość krawędzi 4,5 cm	Weiß/Biały + cod. 30	Schwarz/Czarny + cod. 28
	120 x 70	OL1207011-	OL120704-			160 x 75	OL1607511-	OL160754-		
	120 x 80	OL8012011-	OL801204-			160 x 80	OL1608011-	OL160804-		
	140 x 70	OL1407011-	OL140704-			160 x 90	OL1609011-	OL160904-		
	140 x 75	OL1407511-	OL140754-			170 x 70	OL1707011-	OL170704-		
	140 x 80	OL1408011-	OL140804-			170 x 75	OL1707511-	OL170754-		
	140 x 90	OL1409011-	OL140904-			170 x 80	OL1708011-	OL170804-		
	150 x 75	OL1507511-	OL150754-			170 x 90	OL1709011-	OL170904-		
	160 x 70	OL1607011-	OL160704-			180 x 75	OL1807511-	OL180754-		

Zusammensetzung der Bestellnummer: / Przykład zamówienia - kod: **OL1207011-30** = **OL1207011-** + **30**

Novellini Duschkabinnen S. / Pasujące brodziki, patrz str. 376.

Informationen über die Kombinierbarkeit mit anderen Duschkabinnen ab S. / Informacje na temat łączenia z innymi brodzikami, strona 390.

ref. **3** Diamanti 2P - Schiebetür (mit Festteil) / Drzwi przesuwne ze ścianką stałą

Version links
Wersja lewa

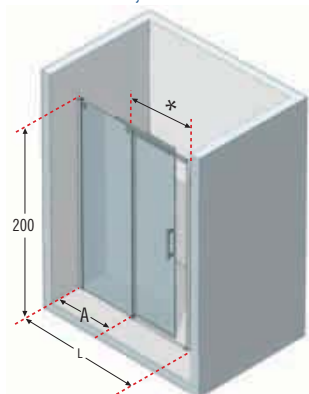

Version rechts
Wersja prawa

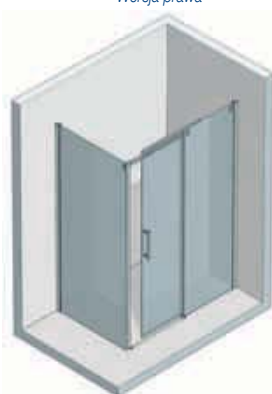

Weiterführende Informationen für eine GENAUE Auswahl Ihres Modells finden Sie ab S. 19.

Więcej informacji ułatwiających PRECYZYJNY wybór Państwa modelu znajduje się na str. 19.

Wie Sie richtig messen S. 18. / Jak należy wykonać pomiar, patrz str. 18.

ref. **4** Diamanti 2P+F - Schiebetür (mit Festteil) und Seitenwand / Drzwi przesuwne ze ścianką stałą + ścianka boczna F

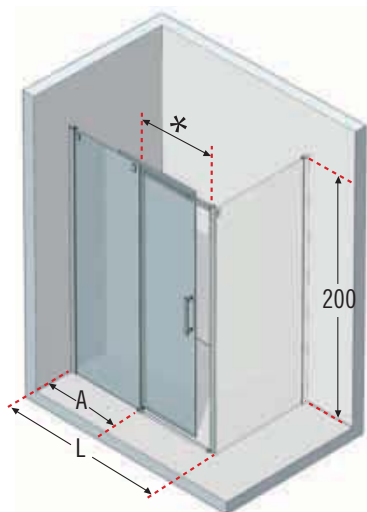

TÜR
DRZWI



SEITENWAND AUSFÜHRUNG LINKS
ŚCIANKA BOCZNA WERSJA LEWA

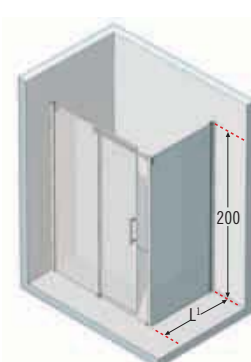

SEITENWAND AUSFÜHRUNG RECHTS
ŚCIANKA BOCZNA PRAWA



Weiterführende Informationen für eine GENAUE Auswahl Ihres Modells finden Sie ab S. 19.

Więcej informacji ułatwiających PRECYZYJNY wybór Państwa modelu znajduje się na str. 19.





Wie Sie richtig messen S. 18. / Jak należy wykonać pomiar, patrz str. 18.

Code/Kod: **DIAMA2P120S-1K****DIAMA2P120****S-****1****K**

Zusammensetzung der Bestellnummer:





Przykład zamówienia - kod:

DIAMA2P120**S-****D-****1****B****K**





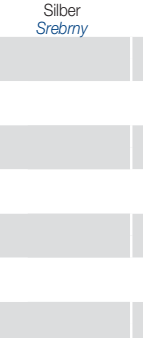

Mass Wymiary (cm)	Einstiegsbreite Szerokość wejścia (cm)	Code Kod	Links Lewa	Rechts Prawa	Wahl des Glastyps Rodzaje szkła	Wahl der Profilfarbe Rodzaje profili		
						Preis / Cena		
			S-	D-	1	B	K	
L **	A	*	Links Lewa	Rechts Prawa	ESG-Klar Szkło przezroczyste	Silber Srebrny	Chrom	
116 ↔ 121	55	41						
126 ↔ 131	60	46						DIAMA2P120
136 ↔ 141	65	51						DIAMA2P130
146 ↔ 151	70	56						DIAMA2P140
156 ↔ 161	75	61						DIAMA2P150
166 ↔ 171	80	66						DIAMA2P160
176 ↔ 181	85	71						DIAMA2P170
176 ↔ 181	85	71	DIAMA2P180					

TÜR IN SONDERBREITE / DRZWI W SPECJALNYM ROZMIARZE (Dostawa w ciągu 6 tygodni)

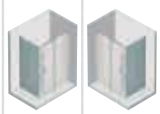
121 ↔ 171	–	DIAMA2PSP					
-----------	---	------------------	--	--	--	--	--

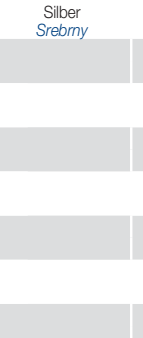
				S-	D-	1	B	K	
L **	***	A	*	Links Lewa	Rechts Prawa	ESG-Klar Szkło przezroczyste	Silber Srebrny	Chrom	
116 ↔ 118,5	117,5 ↔ 120	55	45						
126 ↔ 128,5	127,5 ↔ 130	60	50						DIAMA2PF120
136 ↔ 138,5	137,5 ↔ 140	65	55						DIAMA2PF130
146 ↔ 148,5	147,5 ↔ 150	70	60						DIAMA2PF140
156 ↔ 158,5	157,5 ↔ 160	75	65						DIAMA2PF150
166 ↔ 168,5	167,5 ↔ 170	80	70						DIAMA2PF160
176 ↔ 178,5	177,5 ↔ 180	85	75						DIAMA2PF170
176 ↔ 178,5	177,5 ↔ 180	85	75	DIAMA2PF180					

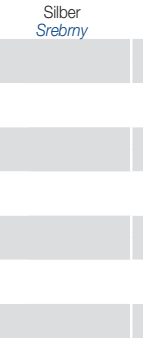
SEITENWAND / ŚCIANKA BOCZNA

L **	***			Links Lewa	Rechts Prawa	ESG-Klar Szkło przezroczyste	Silber Srebrny	Chrom	
66 ↔ 68,5	67,5 ↔ 70								
71 ↔ 73,5	72,5 ↔ 75								DIAMAF70
76 ↔ 78,5	77,5 ↔ 80								DIAMAF75
86 ↔ 88,5	87,5 ↔ 90								DIAMAF80
96 ↔ 98,5	97,5 ↔ 100								DIAMAF85
106 ↔ 108,5	107,5 ↔ 110								DIAMAF90
116 ↔ 118,5	117,5 ↔ 120								DIAMAF95
116 ↔ 118,5	117,5 ↔ 120	DIAMAF100							
116 ↔ 118,5	117,5 ↔ 120	DIAMAF105							
116 ↔ 118,5	117,5 ↔ 120	DIAMAF110							
116 ↔ 118,5	117,5 ↔ 120	DIAMAF115							
116 ↔ 118,5	117,5 ↔ 120	DIAMAF120							

TÜR IN SONDERBREITE / DRZWI W SPECJALNYM ROZMIARZE (Dostawa w ciągu 6 tygodni)

118,5 ↔ 173,5		DIAMA2PFSP					
---------------	--	-------------------	--	--	--	--	--

SEITENWAND IN SONDERBREITE / ŚCIANKA BOCZNA W SPECJALNYM ROZMIARZE (Dostawa w ciągu 6 tygodni)

31 ↔ 113,5		DIAMAFSP					
------------	--	-----------------	--	--	--	--	--

** Ausmaß der Duschatrennung / Wymiar kabiny prysznicowej.

*** Ausmaß von Wand zur Aussenkante der Brausetasse / Wymiar od ściany do zewnętrznej krawędzi brodzika.

Technische Daten / Dane techniczne

Glas Szkoło



ESG-Klar
Szkoło przezroczyste

Profilfarben Kolory Profili



Silber
Srebrny



Chrom

Griffe Uchwyty



Griff Chrom
Metalowe uchwyty w chromie

Beschichtungen Technologia



ANTIKALKBESCHICHTUNG

Kalkbildungshemmende und antibakterielle Beschichtung für pflegeleichte Reinigung und lange Haltbarkeit.

POWŁOKA ANTIKALK

Zawsze błyszczące i łatwe w pielęgnacji szkło. Działanie hamujące rozwój kamienia i bakterii.



CHROM

Null Emission Produktionsprozess, 100% umweltfreundlich. Kalkabweisend, antibakteriell, ökologischer Dauerglanz.

TECHNOLOGIA PROFILE CHROM

Zintegrowany proces produkcji bez zanieczyszczeń w 100% przyjazny dla środowiska.

Chrom o długotrwałym i pięknym połysku bez kamienia i bakterii.

Wie Sie richtig messen Jak należy wykonać pomiar

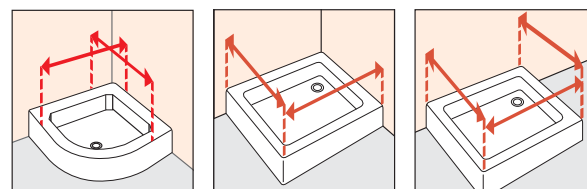

Die Maße von der Wand bis zum äußeren Rand der Duschwanne angeben.
Pomiar należy wykonać od ściany do zewnętrznej części brodzika.

Technische Skizzen / Rysunki techniczne

ref. 1 Diamanti A - Eckeinstieg / Kabina kwadratowa

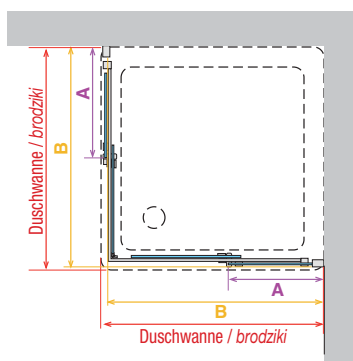
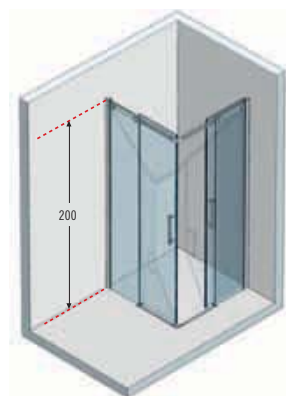

Code Kod	Außenmaß Duschwanne Wymiary zewnętrzne brodzika	B	A
DIAMAA80-	77,5 - 80	76 - 78,5	35 - 37,5
DIAMAA90-	87,5 - 90	86 - 88,5	40 - 42,5
DIAMAA100-	97,5 - 100	96 - 98,5	50 - 52,5
DIAMAA110-	107,5 - 110	106 - 108,5	60 - 62,5
DIAMAA120-	117,5 - 120	116 - 118,5	70 - 72,5

Technische Skizzen / Rysunki techniczne

ref. **3** **Diamanti 2P** - Schiebetür (mit Festteil)
Drzwi przesuwne ze ścianką stałą

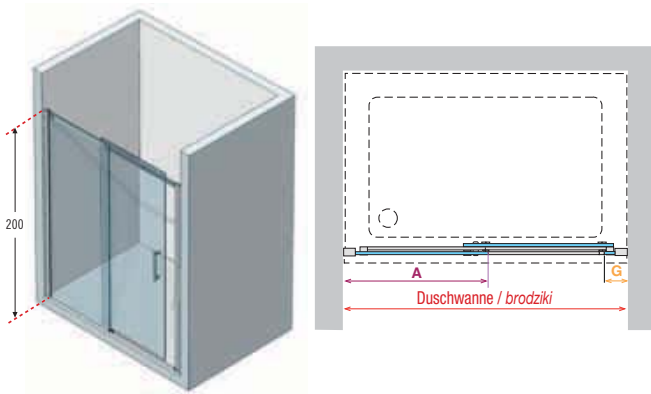

ref. **4** **Diamanti 2P+F** - Schiebetür (mit Festteil) und Seitenwand
Drzwi przesuwne ze ścianką stałą + ścianka boczna F

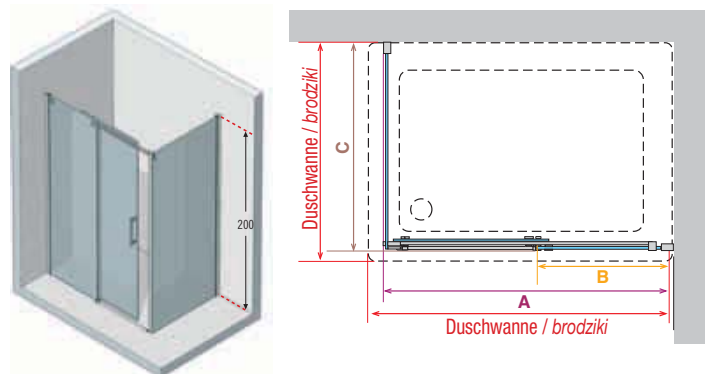

Code Kod	Außenmaß Duschwanne Wymiary zewnętrzne brodzika	A	G
DIAMA2P120	116 - 121	55 - 57,5	9 - 11,5
DIAMA2P130	126 - 131	60 - 62,5	9 - 11,5
DIAMA2P140	136 - 141	65 - 67,5	9 - 11,5
DIAMA2P150	146 - 151	70 - 72,5	9 - 11,5
DIAMA2P160	156 - 161	75 - 77,5	9 - 11,5
DIAMA2P170	166 - 171	80 - 82,5	9 - 11,5
DIAMA2P180	176 - 181	85 - 87,5	9 - 11,5

TÜR / DRZWI

Code Kod	Außenmaß Duschwanne Wymiary zewnętrzne brodzika	A	B
DIAMA2PF120	117,5 - 120	116 - 118,5	55 - 57,5
DIAMA2PF130	127,5 - 130	126 - 128,5	60 - 62,5
DIAMA2PF140	137,5 - 140	136 - 138,5	65 - 67,5
DIAMA2PF150	147,5 - 150	146 - 148,5	70 - 72,5
DIAMA2PF160	157,5 - 160	156 - 158,5	75 - 77,5
DIAMA2PF170	167,5 - 170	166 - 168,5	80 - 82,5
DIAMA2PF180	177,5 - 180	176 - 178,5	85 - 87,5

SEITENWAND / ŚCIANKA

Code Kod	Außenmaß Duschwanne Wymiary zewnętrzne brodzika	C
DIAMAF70	68,5 - 70	66 - 68,5
DIAMAF75	73,5 - 75	71 - 73,5
DIAMAF80	78,5 - 80	76 - 78,5
DIAMAF90	88,5 - 90	86 - 88,5
DIAMAF100	98,5 - 100	96 - 98,5
DIAMAF110	108,5 - 110	106 - 108,5
DIAMAF120	118,5 - 120	116 - 118,5

ref. **5** **Diamanti 2A** - Doppelte Schiebetür mit 2 Festteilen für Nischen-
einbau / Podwójne drzwi przesuwne z 2 ściankami stałymi we wnęce

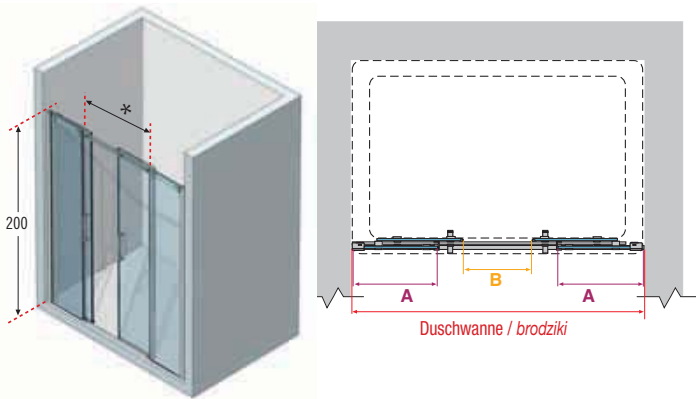

Code Kod	Außenmaß Duschwanne Wymiary zewnętrzne brodzika	A	B
DIAMA2A160-	156 - 161	56-59	40
DIAMA2A170-	166 - 171	62-65	42,5
DIAMA2A180-	176 - 181	66-69	45
DIAMA2A190-	186 - 191	72-75	47,5
DIAMA2A200-	196 - 201	76-79	50

ref. **2** **Diamanti R** - Runddusche
Kabina półokrągła

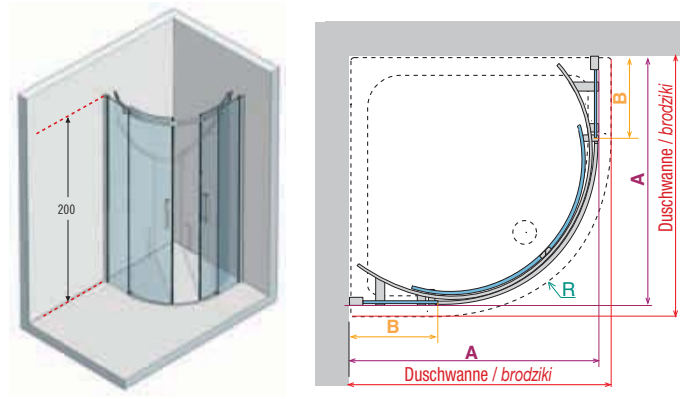

Code Kod	Außenmaß Duschwanne Wymiary zewnętrzne brodzika	A	B	R Radius promień
DIAMAR80-				
DIAMAR90-	87,5 - 90	86 - 88,5	27,5 - 30	55
DIAMAR100-	97,5 - 100	96 - 98,5	37,5 - 40	55